

## Buchsen • für Positionier-Spannbolzen

23111.0846



### Produktbeschreibung

Diese Buchsen für Positionier-Spannbolzen sind als zentrische und schwimmende Ausführung erhältlich. Bitte beachten Sie die Montageanleitung.

### Werkstoff

- Rostfreier Stahl 1.4112, gehärtet

### Montage

In die zu spannende Platte werden zwei zentrische und zwei schwimmende Buchsen montiert, um eine optimale Wiederholgenauigkeit zu erreichen.

### Kennzeichnung

Zur Unterscheidung ist die schwimmende Buchse mit einer Kennrinne versehen.

### Maßzeichnung

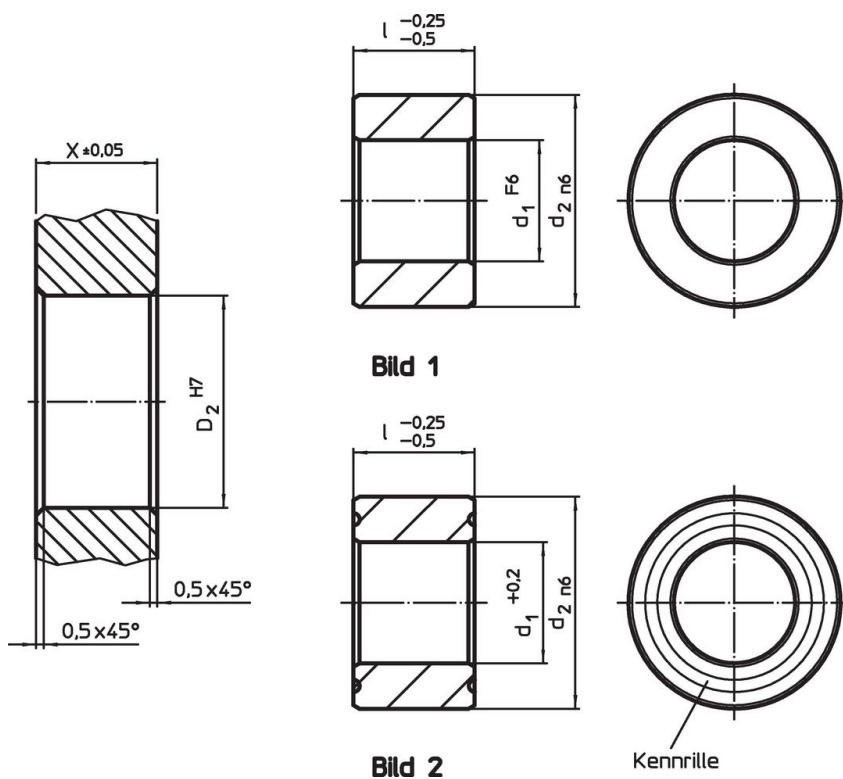

### Bestellinformationen

Abmessungen			Aufnahmebohrung		[g]	Art.-Nr.
$d_1$	$l$	$d_2$	$X$	$D_2$		
$+0,2$	$-0,25$ $-0,5$	$n6$	$\pm 0,05$	$H7$		
[mm]			[mm]			
schwimmend – Bild 2, Rostfreier Stahl						
30,8	25	45	25	45	161	23111.0846

## Compliance

### RoHS-konform

Konform gemäß Richtlinie 2011/65/EU und Richtlinie 2015/863.

### Enthält keine SVHC-Stoffe

Keine SVHC Substanzen mit mehr als 0,1% w/w enthalten – SVHC Liste Stand 23.01.2024.

### Enthält keine Proposition 65 Stoffe

Keine Stoffe der Proposition 65 enthalten.

<https://www.P65Warnings.ca.gov/>

### Frei von Konfliktmineralien

Dieses Produkt enthält keine als "Konfliktmineralien" bezeichneten Stoffe wie Tantal, Zinn, Gold oder Wolfram aus der demokratischen Republik Kongo oder angrenzender Länder.